

Ansicht von oben

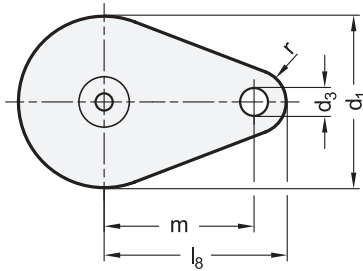

Form D0

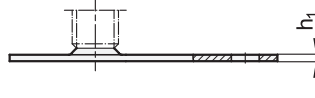

Form D1

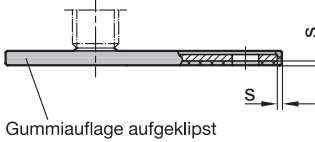

Form D3

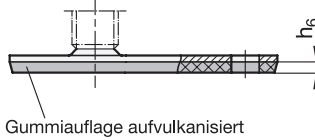

4 Form (Fußteller)

- D0 ohne Gummiauflage
- D1 mit Gummiauflage, aufgeklipst, schwarz
- D3 mit Gummiauflage, aufvulkanisiert, schwarz

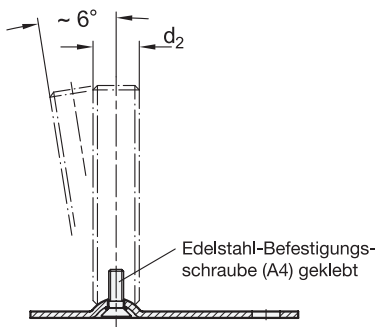

d <sub>1</sub>	d <sub>2</sub>	l <sub>1</sub>	Ausführung S / SK				Ausführung T / TK					
50	M 8	40	50	63	-	-	-	-	-	-	-	-
50	M 10	50	60	80	100	-	-	-	-	-	-	-
50	M 12	60	80	100	125	-	-	-	-	-	-	-
50	M 16	-	-	-	-	75	100	125	150	200	250	-
60	M 8	40	50	63	-	-	-	-	-	-	-	-
60	M 10	50	60	80	100	-	-	-	-	-	-	-
60	M 12	60	80	100	125	-	-	-	-	-	-	-
60	M 16	-	-	-	-	75	100	125	150	200	250	-
80	M 8	40	50	63	-	-	-	-	-	-	-	-
80	M 10	50	60	80	100	-	-	-	-	-	-	-
80	M 12	60	80	100	125	-	-	-	-	-	-	-
80	M 16	-	-	-	-	75	100	125	150	200	250	-
80	M 20	-	-	-	-	75	100	125	150	200	250	-
80	M 24	-	-	-	-	100	125	150	200	300	-	-

**Ausführung - Spindelvarianten**

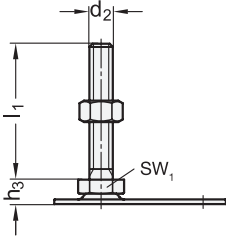

**5**  
**S** ohne Mutter  
**SK** mit Mutter

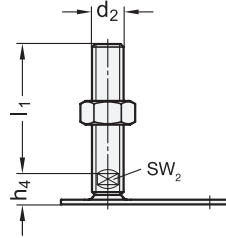

**5**  
**T** ohne Mutter  
**TK** mit Mutter

Außensechskant unten bei  $d_2$   
 M 8, M 10, M 12

Schlüsselfläche unten bei  $d_2$   
 M 16, M 20, M 24

$d_1$	$d_2$		$d_3$	$h_1$	$h_3$	$h_4$	$h_6$	$l_8$	$m$	$r$	$s$	$SW_1$	$SW_2$	
50	M 8	M 10	M 12	13	2,5	11	-	4	60	45	15	2	17	-
50	M 16	-	-	13	2,5	-	17	4	60	45	15	2	-	12
60	M 8	M 10	M 12	13	2,5	11	-	4,5	65	50	15	2	17	-
60	M 16	-	-	13	2,5	-	17	4,5	65	50	15	2	-	12
80	M 8	M 10	M 12	13	3	12	-	5	85	70	15	2	17	-
80	M 16	-	-	13	3	-	18	5	85	70	15	2	-	12
80	M 20	-	-	13	3	-	19	5	85	70	15	2	-	15
80	M 24	-	-	13	3	-	22	5	85	70	15	2	-	19

**Ausführung**

- Fußteller  
 Edelstahl 1.4404 (A4)  
 blank, gleitgeschliffen
- Verstellspindel  
 Edelstahl 1.4404 (A4)
- Sechskantmutter ISO 4032  
 Edelstahl A4
- Gummiauflage aufgeklipst  
 schwarz, TPE (Santoprene®)  
 ≈ 80 Shore A
- Gummiauflage aufvulkanisiert  
 schwarz, NBR (Perbunan®)  
 70±5 Shore A
- Angaben zur Belastbarkeit → Seite 2145
- Kunststoff-Eigenschaften → Seite 2158
- Edelstahl-Eigenschaften → Seite 2166
- RoHS

**Hinweis**

Stellfüße GN 45 sind für den Einsatz in besonders aggressiven Umgebungen vorgesehen. Die erhältlichen Kombinationen der Fußtellervarianten machen diese Gelenkfüße universell einsetzbar.

Durch die Befestigungslasche lassen sich die Stellfüße mit der Aufstellfläche verschrauben, wodurch ein seitliches Verschieben verhindert wird. Die Formen mit Gummiauflage schützen zudem empfindliche Oberflächen.

Die Gelenkfüße werden komplett montiert geliefert und sind nicht demontierbar.

siehe auch...

- Stellfüße GN 40 (Stahl, ohne Befestigungslasche) → Seite 1460
- Stellfüße GN 42 (Stahl, mit Befestigungslasche) → Seite 1466 / 1468
- Stellfüße GN 41 (Edelstahl A2, ohne Befestigungslasche) → Seite 1462
- Stellfüße GN 43 (Edelstahl A2, mit Befestigungslasche)  
 → Seite 1470 / 1472
- Stellfüße GN 44 (Edelstahl A4, ohne Befestigungslasche) → Seite 1464

Bestellbeispiel

<b>1</b>	$d_1$
<b>2</b>	$d_2$
<b>3</b>	$l_1$
<b>4</b>	Form (Fußteller)
<b>5</b>	Spindelvariante

**GN 45-50-M10-60-D3-SK**

3.1  
3.2  
3.3  
3.4  
3.5  
3.6  
3.7  
3.8  
3.9

