

mit Klemmung

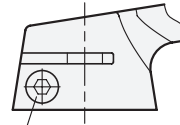

Zylinderschraube
ISO 4762
M_A siehe Tabelle



2 Bohrungskennzeichen

- B** ohne Nabennut, ohne Klemmung
- BK** ohne Nabennut, mit Klemmung
- K** mit Nabennut, ohne Klemmung
- KK** mit Nabennut, mit Klemmung
- V** mit Doppel-Vierkant, ohne Klemmung
- VK** mit Doppel-Vierkant, mit Klemmung

4 Kennzeichen (Deckel)

- N** Neutral

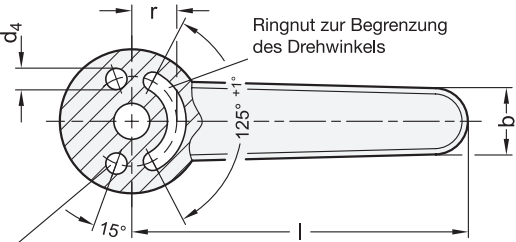

Bohrung für
Federnde Druckstücke
GN 614

Bohrungskennzeichen

B / BK

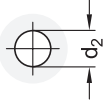

K / KK

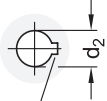

Nabennut

V / VK

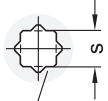

Vierkant DIN 79

1 d ₁	3 d ₂ H7 B / BK / K / KK	3 s H11 V / VK	b	d ₃ +0,2	d ₄	d ₅	h ₁ -0,2	h ₂	h ₃	Länge l	r	t	M _A max. in Nm		
32	8	10	8	10	15	4,2	4	18,8	14,9	3,4	36	91,5	10	6	2,9
40	10	12	10	12	18,5	5,2	5	23,6	19,1	2,8	44	114	12,5	7,5	5,7
50	12	14	12	14	23	6,2	6	30,5	23,6	4	55	142	16	9	10

1.1
1.2
1.3
1.4
2.1
2.2
2.3
2.4





Ausführung

5

6

Griffkörper

Zink-Druckguss

ZD

- kunststoffbeschichtet
- silber, RAL 9006, strukturmatt
- schwarz, RAL 9005, strukturmatt
- Nabennut DIN 6885-1
- P9 bei Form K
- JS9 bei Form KK

● SR
● SW

Deckel

Kunststoff, Polyamid (PA)

- demontierbar
- grau bei SR
- schwarz bei SW

Zylinderschraube ISO 4762

bei Bohrungskennzeichen BK / KK / VK

Edelstahl A2

RoHS

Technische Informationen

Seite

Konstruktionshinweise	QVX
Passfedernuten DIN 6885-1	QVX
Vierkante DIN 79	QVX
ISO-Passungen	QVX
Kunststoff-Eigenschaften	QVX

Mit Schaltgriffen GN 210 werden Wellen angetrieben, beispielsweise um Getriebe und Kupplungen zu schalten oder Ventile und Verriegelungen zu betätigen.

Die formschlüssige Übertragung des Drehmoments erfolgt wahlweise über eine Passfeder oder einen Vierkant. Dadurch kann eine definierte Winkellage zwischen der Welle und dem Griff sichergestellt werden. Bei Schaltgriffen mit glatter Bohrung lässt sich die Winkellage frei definieren.

Schaltgriffe mit Passfeder oder Vierkant können axial mit einer Vorlegescheibe gesichert werden. Die Ausführungen mit Klemmung übertragen Drehmomente und Kräfte spielfrei per Reibschluss und sichern die Nabe axial. Sie sind leicht zu montieren und nachträglich einstellbar.

Der Drehwinkel der Schaltgriffe kann entweder mit federnden Druckstücken gerastet oder mit Zylinderstiften begrenzt werden. Beim Einsatz von zwei Zylinderstiften kann ein anwendungsspezifischer Drehwinkel festgelegt werden.

Hinweise

Seite

GN 211 Schalthebel (Stahl)	QVX
GN 750 Schaltnaben (Stahl)	QVX
GN 623 Schaltgriffe (Kunststoff, Buchse Stahl)	QVX
GN 623.5 Schaltgriffe (Kunststoff, Buchse Edelstahl)	QVX

Zubehör

DIN 6885 Passfedern	QVX
GN 184 GN 184.5 Vorlegescheiben	QVX
GN 614 Federnde Druckstücke	QVX

Bestellbeispiel

1	d ₁
2	Bohrungskennzeichen
3	d ₂ (s)
4	Kennzeichen (Deckel)
5	Werkstoff
6	Oberfläche

1 2 3 4 5 6
GN 210-40-BK10-N-ZD-SR

Konstruktionshinweise

Befestigung und Drehmomentübertragung

Vorlegescheibe und Passfeder

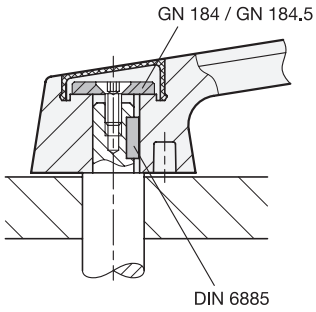
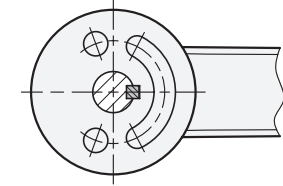

Vorlegescheibe und Vierkant

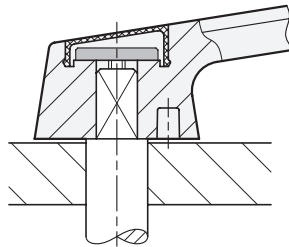
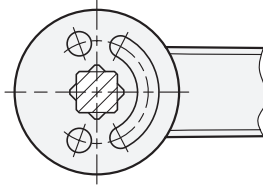

mit Klemmung

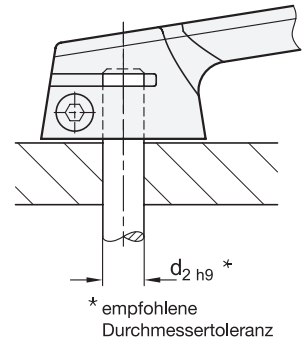
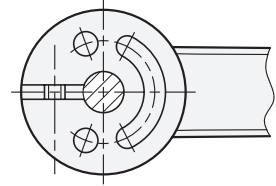

Rastung / Drehwinkelbegrenzung

Federndes Druckstück

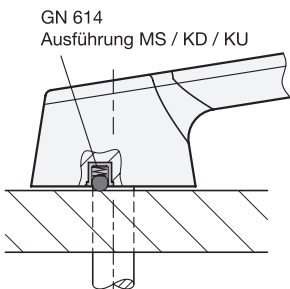
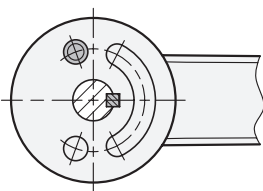

Zylinderstift in Ringnut

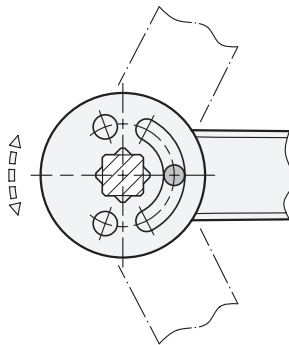

zwei Zylinderstifte in Ringnut

